

BenQ

BenQ PB8230
PB8220
PB8120

使用手冊

著作權

著作權 © 2003 著作人為明基電通股份有限公司。保留所有權利。取得本公司事先書面許可前，任何人均不得以任何形式或方法，如電子、機械、磁性、光學、化學、人工或其他方法，複製、傳送或轉譯本出版品的全部或一部，或將本出版品儲存在擷取系統或翻譯成其他任何語言或電腦語言。

免責聲明

本公司對於本出版品的任何內容均不提供任何明示或默示的陳述或保證。本公司特別聲明，對於有關特定用途的任何保證、銷售性或適合性均不負任何責任。另外，本公司保留隨時修改本出版品及變更其內容的權利。進行修改或變更前，恕不另行通知。

請填妥以下資訊 !!

在您未來可能需要服務的情況下，請將下列資訊記錄下來。序號位於產品背面。

投影機資訊

產品名稱： PB8230/ PB8220/ PB8120

序號：

購買日期：

經銷商資訊

經銷商：

電話號碼：

地址：

目錄

介紹	1
安全指示	1
保證	2
有限保證	2
安全規範	2
FCC 陳述	2
EEC 陳述	2
出貨內容	3
選用配件	3
投影機說明	4
投影機	4
外部控制面板	5
調整器	6
投影機功能	6
遙控器說明	7
遙控器的有效距離	8
安裝或更換電池	8
安裝	9
螢幕大小	9
連接各種設備	10
操作	12
啓動	12
數位梯形失真更正	13
自動調整	13
來源選擇	14
功能表系統	14
1. 顯示功能表	15
2. 影像功能表	16
3. 來源功能表	17
4. 控制功能表	18
5. PIP 功能表	19
關機	20
維護	21
燈泡資訊	21
使用及更換燈泡	21
燈泡 LED 指示燈	21

燈泡更換	22
重設燈泡時數	23
溫度資訊	23
服務資訊	24
配件（內含於標準包裝中）	24
選用配件（不含於標準包裝中）	24
訂購零件或取得資訊	24
疑難排解	25
一般問題與解決方法	25
狀態訊息	26
規格	27
投影機規格	27
解析度表	28
尺寸	29

介紹

警告

為避免電擊，請不要打開外殼。內部沒有可以由用戶來維修的部件。請向合格的維修人員諮詢有關維修事宜。在您操作自己的投影機之前，請閱讀本使用手冊，並保存好使用手冊以備日後參考。

安全指示

1. 在您操作投影機之前，請先閱讀使用手冊，並保存這些說明以備日後參考。
2. 在工作時燈泡會變得非常熱。拆下燈泡進行更換之前，應該使投影機冷卻大約 45 分鐘。不要使用超過額定燈泡壽命的燈泡。過度地使用超過額定壽命的燈泡可能會導致爆炸。
3. 除非投影機的插頭已經被拔下，否則請不要替換燈泡或任何電子零件。
4. 為了降低電擊的危險，請勿拆解本設備。當需要服務或維修時，請將本機送合格技術人員處進行維護。錯誤的拆裝將會於事後使用本機時遭受到電擊。
5. 不要將本產品放置在不平穩的手推車、架子或桌子上。否則產品可能會掉落，從而對產品造成嚴重的損害。
6. 當被懸掛在天花板上時，本產品可以顯示顛倒的圖像。請使用適當的裝置來固定本產品，並確保它已被安全地安裝。

警告

- 當開啓投影機燈泡時，請保持鏡頭快門的開啓狀態，請不要蓋上鏡頭蓋。
 - 在操作時眼睛不要直視投影機鏡頭。強烈的光束可能會損傷您的眼睛。
 - 在某些國家，交流電壓並不穩定。在 110 至 240 伏特的電壓之下，本投影機將可安全無誤地操作，但如果電源突然中斷，或電湧達 10 伏特以上，則可能會造成本機故障。在這些高危險的地區，我們建議您使用穩壓器。
-

請保存好本使用手冊：本手冊中所包含的資訊將可幫助您操作及維護您的個人投影機。

保證

有限保證

本公司保證，在正常使用與存放情形之下，本產品無任何材料及人工上的瑕疵。保證之唯一情形：燈泡屬於消耗品，保證期限為 90 天或 500 小時，以先達到者為準。當您要求保證行為時，您必須提供購買日期證明。當您能夠證明本產品於保證期限之內發生瑕疵時，本公司之唯一義務及您的唯一補償為更換任何瑕疵之零件（人工包含在內）。欲獲得保證之服務，請立即通知您自其購買任何瑕疵產品之經銷商。

重要：如果客戶未依本公司之書面指示操作產品，以上保證無效。本保證賦予您特定之法律權利，而您則因所在國家之不同而享有其他不同之權利。

如需其他資訊，請參閱 **BenQ 服務資訊**。

安全規範

FCC 陳述

A 級：本設備會產生、使用及放射無線電頻率能源，如未依照本指示手冊安裝及使用，將會導致對於無線電通訊的干擾。經測試證明，本設備符合 **FCC 規章第 15 條 B 款** 有關「A」級電腦裝置之限制，這些限制的設計目的是為了為商用環境的有害干擾提供合理之保護。在住宅區操作本設備可能會導致有害的干擾，在此情況下，使用者將必須自費更正干擾情形。

B 級：本設備會產生、使用及放射無線電頻率能源，如果未依指示安裝，將會導致對於無線電通訊之有害干擾。但是，即使在特定的安裝方式之下，我們也不保證干擾情形不會發生。如果本設備確實造成對於廣播或電視接收的有害干擾（您可以藉由開關本設備而測知），我們鼓勵使用者嘗試以下一或多種方法來改善干擾的情形：

- 更改接收天線的方向或位置。
- 增加設備與接收天線之間的距離。
- 將本設備連接到與接收天線所連接的電路不同的插座上。
- 向有經驗的廣播 / 電視技術人員尋求協助。

EEC 陳述

本機經測試符合 **89/336/EEC**（歐洲經濟體）有關 **EMC**（電磁相容性）之規定。

出貨內容

本投影機附有連接標準 PC 或筆記型電腦之電纜。當您拆開包裝時，請特別小心，並檢查包裝中是否含有以下所有項目。如果缺少任何項目，請與產品之經銷商人員聯絡。

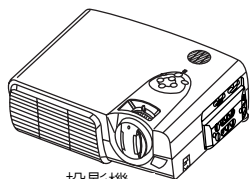

投影機



使用手冊



快速開始指南



服務資訊



遙控器



使用者光碟手冊



轉換器



電池

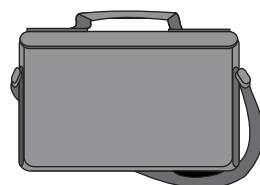

超值軟式攜帶盒

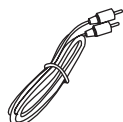

聲音電纜

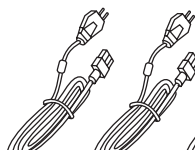

220V
240V
110V
電源線

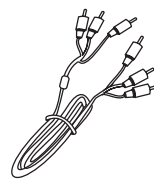

HDTV 電纜

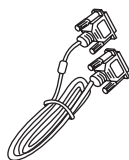

VGA 電纜

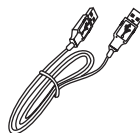

USB 電纜

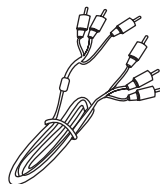

AV 電纜

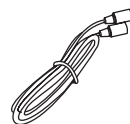

S-Video 電纜

選用配件

1. Macintosh 轉接頭
2. 250W 燈泡模組

投影機說明

投影機

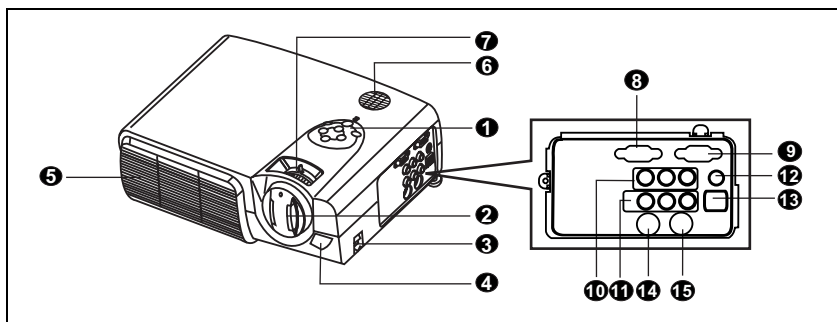

- | | |
|-----------------|-----------------|
| 1 外部控制面板 (見下一頁) | 11 聲音 / 影像接頭 |
| 2 投影機鏡頭 | 12 聲音插座 |
| 3 前方調整器 | 13 USB 滑鼠接頭 |
| 4 IR 遙控感應器 | 14 S-Video 插座 |
| 5 通風口 | 15 RS 232 控制連接埠 |
| 6 揚聲器 | 16 後方調整器腳座 |
| 7 投影機鏡頭調整器 | 17 Kensington 鎖 |
| 8 RGB 訊號輸入 | 18 AC 電源線插座 |
| 9 RGB 訊號輸出 | 19 主電源開關 |
| 10 YPbPr 接頭 | 20 燈泡門 |

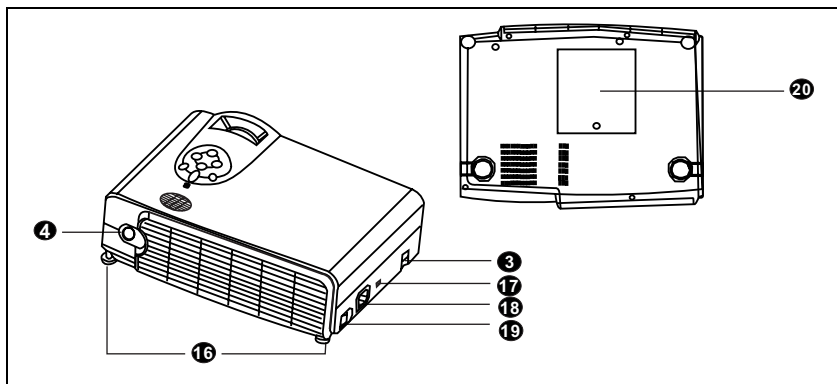

外部控制面板

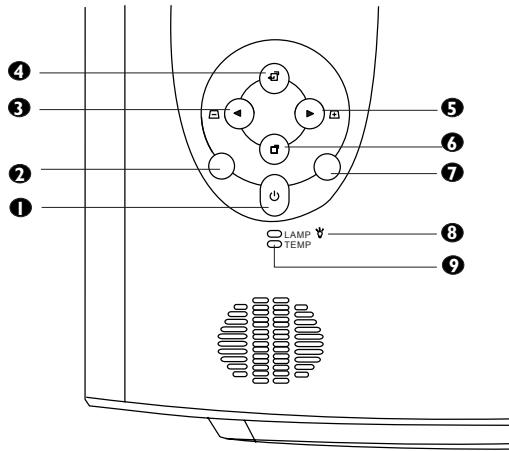

❶ 電源

按住**電源**鍵可開啓或關閉投影機。

❷ 自動

可自動偵測目前接收到的訊號的最佳圖形設定方式。

❸ 左 / 梯形失真 -

❹ 結束

❺ 右 / 梯形失真 +

❻ 功能表

功能表將會在螢幕上顯示功能表系統。再按一次**功能表**可存取子功能表。**左**及**右**可幫助您在功能表及子功能表中導覽於各項選項及設定值之間。但是，當未啓動螢幕上功能表時，**左**與**右**按鈕則可做為**梯形失真 +/-**快速鍵使用。

按下**結束**按鈕可回到主功能表。再按一次**結束**可結束功能表系統。

❼ 來源

從 **PC**、**Video**、**S-Video** 及 **YPbPr** 中選擇訊號來源。

❽ 燈泡指示燈

當燈泡需要服務、散熱或更換時，燈泡指示燈會亮起。請參閱第 21 頁的「燈泡資訊」以取得更詳細的資訊。

❾ 溫度指示燈

當系統溫度太高時，溫度指示燈會閃爍，這種情形會在投影機操作不當時發生。關於更詳細的資訊，請參閱第 23 頁的「溫度資訊」。

調整器

投影機配備有兩個快速釋放調整器腳座。按下按鈕可調整其傾斜角度。

1. 將投影機抬高，按下調整器按鈕來釋放調整器。
2. 調整器將會掉到正確位置，並鎖定。

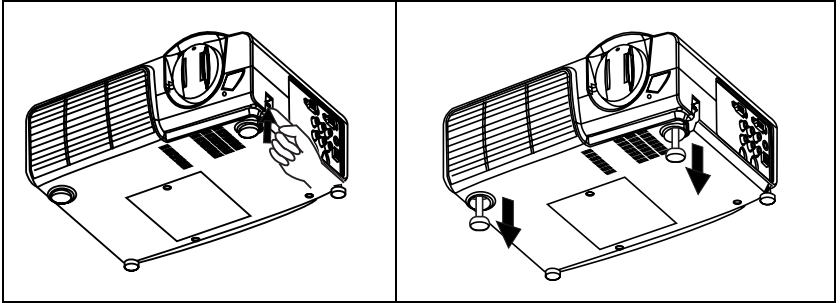

投影機功能

本投影機整合了高效能的光學引擎投射及友善的使用者介面設計，為您提供了極高的可信度與易用的特性。

本投影機提供了下列功能：

- 體積小、重量輕、攜帶容易
- 全功能遙控器，含有雷射指標 / 遙控滑鼠功能
- 高品質手動縮放鏡頭
- 一鍵自動調整功能，可顯示最佳圖形品質
- 簡易數位梯形失真更正功能，可透過快速鍵來更正扭曲的影像
- 可調整式之資料 / 影像顯示色彩平衡控制
- 超高亮度投射燈泡
- 可顯示 16.7 百萬色之能力
- 螢幕上功能表可以八種語言顯示：英文、法文、德文、義大利文、西班牙文、韓文、簡體中文及繁體中文。
- 可切換式之資料 / 影像顯示正常 / 影像模式
- 威力強大之影音功能，可提供高品質之影音圖像
- DTV 相容性 (YPbPr)

注意：投射影像之亮度將依環境光線條件及對比 / 亮度設定而有所不同。

遙控器說明

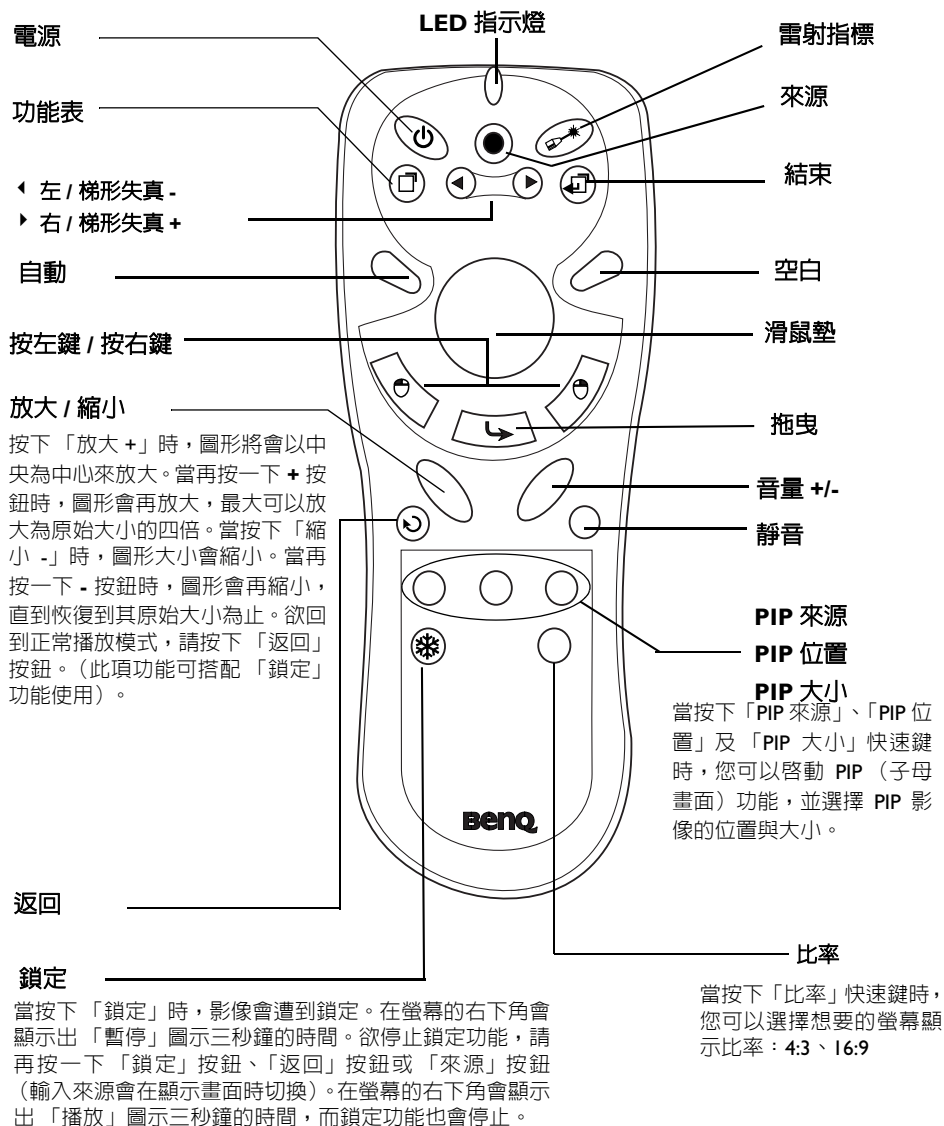

遙控器的有效距離

遙控感應器位於投影機的前方和後方。與感應器垂直的上下左右 30 度範圍內皆可收到訊號。並且，遙控器感應器與遙控器之間的距離不可超過 6 公尺（19.5 英吋）。

安裝或更換電池

- 1 依照指示方向按下並滑回電池室蓋。
- 2 依電池室內指示方向安裝電池。
- 3 朝箭頭的方向推動並滑出蓋子。

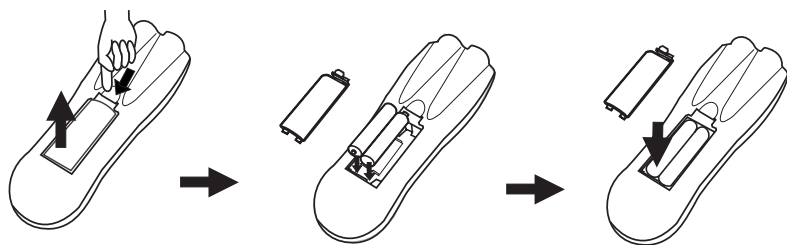

警告

請避免過熱及濕度過高。如果所更換的電池不正確，可能會發生爆炸的危險。請務必更換製造商所建議的相同或等型電池。關於電池之棄置方式，請依照製造商之指示為之。

安裝

螢幕大小

請根據您想要獲得的圖形大小將投影機放置於適當的距離（請參見下表）。

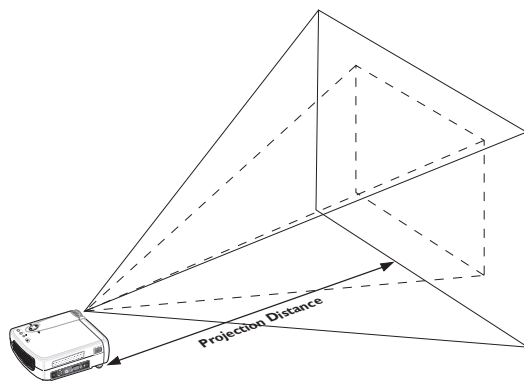

• PB8230/ PB8220 (XGA) 螢幕大小規格表

與螢幕的距離		對角測量			
		最小縮放		最大縮放	
英尺	英寸	英尺	英寸	英尺	英寸
4	48	2.49	29.9	3.05	36.6
6	72	3.73	44.8	4.57	54.9
8	96	4.98	59.7	6.10	73.2
10	120	6.22	74.7	7.62	91.4
12	144	7.47	89.6	9.14	109.7
14	168	8.71	104.5	10.67	128.0
16	192	9.96	119.5	12.19	146.3
18	216	11.20	134.4	13.72	164.6
20	240	12.45	149.4	15.24	182.9
22	264	13.69	164.3	16.76	201.2
24	288	14.94	179.2	18.29	219.5
26	312	16.18	194.2	19.81	237.7
28	336	17.42	209.1	21.34	256.0
30	360	18.67	224.0	22.86	274.3
32	384	19.91	239.0	24.38	292.6

與螢幕的距離		對角測量			
		最小縮放		最大縮放	
公尺	公分	公尺	公分	公尺	公分
1	100	0.62	62.2	0.76	76.2
1.5	150	0.93	93.3	1.14	114.3
2	200	1.24	124.5	1.52	152.4
2.5	250	1.56	155.6	1.91	190.5
3	300	1.87	186.7	2.29	228.6
3.5	350	2.18	217.8	2.67	266.7
4	400	2.49	248.9	3.05	304.8
4.5	450	2.80	280.0	3.43	342.9
5	500	3.11	311.2	3.81	381.0
5.5	550	3.42	342.3	4.19	419.1
6	600	3.73	373.4	4.57	457.2
6.5	650	4.04	404.5	4.95	495.3
7	700	4.36	435.6	5.33	533.4
7.5	750	4.67	466.7	5.72	571.5
8	800	4.98	497.8	6.10	609.6

• PB8120 (SVGA) 螢幕大小規格表

與螢幕的距離		對角測量				與螢幕的距離		對角測量			
		最小縮放		最大縮放				最小縮放		最大縮放	
英呎	英吋	英呎	英吋	英呎	英吋	公尺	公分	公尺	公分	公尺	公分
4	48	1.96	23.5	2.40	28.7	1	100	0.49	48.9	0.60	59.9
6	72	2.93	35.2	3.59	43.1	1.5	150	0.73	73.4	0.90	89.8
8	96	3.91	47.0	4.79	57.5	2	200	0.98	97.8	1.20	119.8
10	120	4.89	58.7	5.99	71.9	2.5	250	1.22	122.3	1.50	149.7
12	144	5.87	70.4	7.19	86.2	3	300	1.47	146.7	1.80	179.7
14	168	6.85	82.2	8.39	100.6	3.5	350	1.71	171.2	2.10	209.6
16	192	7.83	93.9	9.58	115.0	4	400	1.96	195.7	2.40	239.6
18	216	8.80	105.7	10.78	129.4	4.5	450	2.20	220.1	2.70	269.5
20	240	9.78	117.4	11.98	143.7	5	500	2.45	244.6	2.99	299.5
22	264	10.76	129.1	13.18	158.1	5.5	550	2.69	269.0	3.29	329.4
24	288	11.74	140.9	14.37	172.5	6	600	2.93	293.5	3.59	359.4
26	312	12.72	152.6	15.57	186.9	6.5	650	3.18	317.9	3.89	389.3
28	336	13.70	164.3	16.77	201.2	7	700	3.42	342.4	4.19	419.3
30	360	14.67	176.1	17.97	215.6	7.5	750	3.67	366.8	4.49	449.2
32	384	15.65	187.8	19.17	230.0	8	800	3.91	391.3	4.79	479.1

連接各種設備

HDTV 說明

本投影機可以顯示各種「高解析度電視」之顯示模式。這些來源有：

- 數位 VHS (D-VHS) 放影機
- DVD 放影機
- 衛星碟式 HDTV 接收器
- DTV 調諧器

大多數的來源都可以提供類比組件影像輸出、標準 VGA 輸出或 YPBPR (預設值) 格式。

本投影機能夠透過 YPBPR 接頭接受 HDTV 資料。請使用投影機所附的 HDTV 電纜來顯示 HDTV 影像。

HDTV 功能支援以下標準：

- 480i
- 480p
- 720p
- 1080i

關於 HDTV OSD 選擇資訊，請參閱第 14 頁的「功能表系統」。

連接各種設備

要將投影機連接到桌上型電腦、筆記型電腦、錄影機或其他系統上只需要花幾秒鐘的時間。但是，如果您要連接到 **Macintosh** 電腦上，則需要擁有 **Mac 轉接頭**（此為選用配備）。

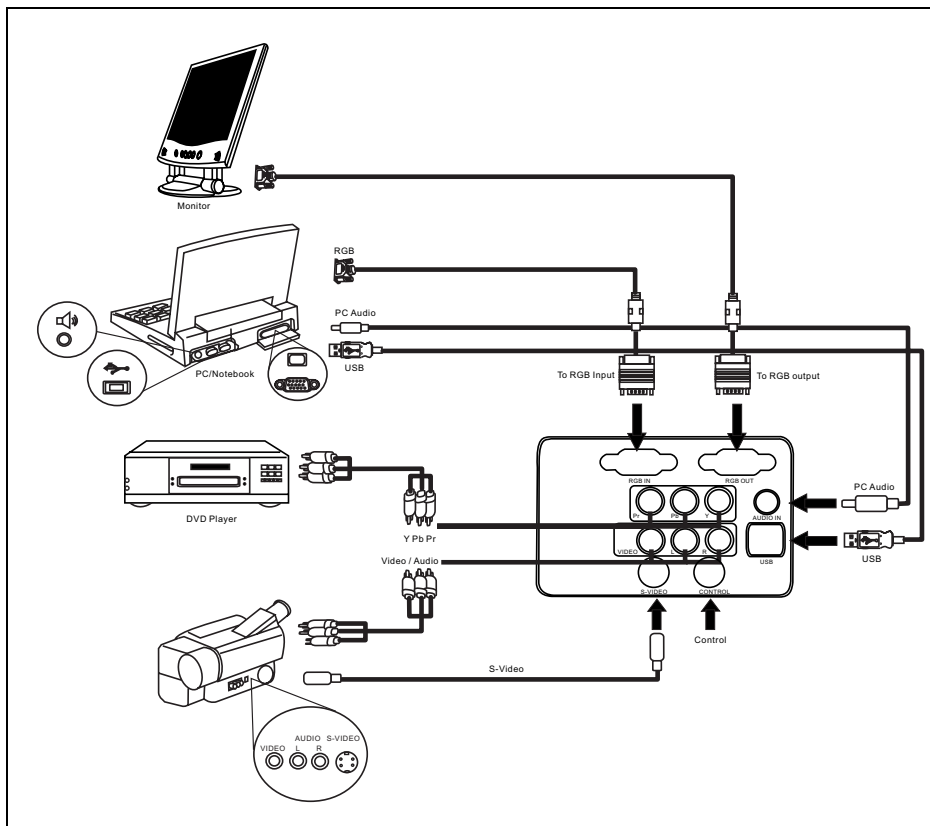

操作

啓動

1. 將電源線插到牆上插座上。

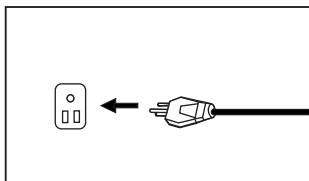

2. 開啓主電源開關。

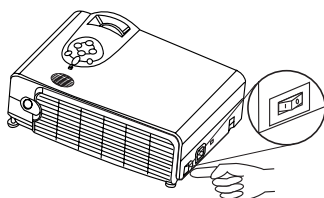

3. 按住「電源」啓動本機。背光「電源」鍵會閃綠燈，當電源完全啓動之後，此燈會停止閃爍，保持亮著的狀態。

投影機

遙控器

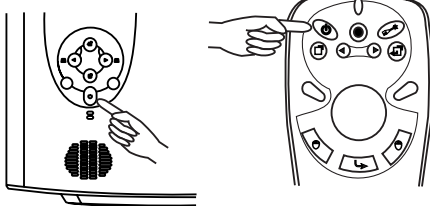

(關閉電源後，您必須等候 120 秒的散熱時間才能再次啓動投影機)。

4. 開啓所有連接的設備。

數位梯形失真更正

梯形失真更正是指所投射的影像在上端或下端明顯較寬時的狀況。欲更正此問題，請按下投影機控制面板或遙控器上的「梯形失真 +/-」（快速鍵），然後依需要調整標示為「梯形失真」的滑棒。按下 + 可更正影像頂端的梯形失真狀況。按下 - 可更正影像底端的梯形失真狀況。

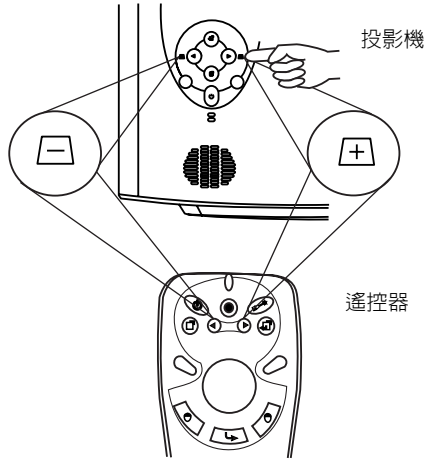

自動調整

在某些情況下，您可能需要將圖形品質調整為最佳狀況。如果要這麼做，請按下投影機控制面板或遙控器上的「自動」鍵。在 3 秒鐘之內，內建的「智慧型自動調整」功能將會重新調整設定值，以提供出最佳之圖形品質。

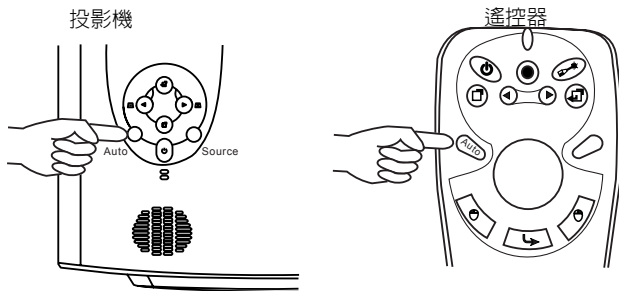

來源選擇

當有多項輸入來源可供選擇時，按下投影機控制面板或遙控器上的「來源」按鍵可選擇來源。

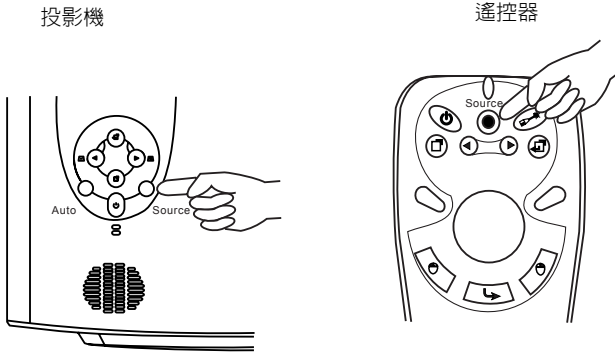

功能表系統

按下**功能表**可叫出主功能表，然後按下 ◀ 或 ▶ 可選擇子功能表。再按一次**功能表**可選擇子功能表中的項目。

功能表列					
子功能表	顯示	影像	來源	控制	PIP
PC	梯形失真 亮度 對比 周相 水平大小	比率 水平位置 垂直位置 色溫 資訊	鏡射 來源 音量 高音 低音 靜音	語言 OSD 設定 影像模式 重設 燈泡時數	主頁： PIP 來源 PIP 大小 PIP 位置 水平位置 垂直位置 其他選項
Y/Pb/Pr		比率 色彩 色度 色溫			
Video	梯形失真 亮度 對比 色彩 色度	比率 系統 清晰度 色溫 資訊			
S-Video	色度				



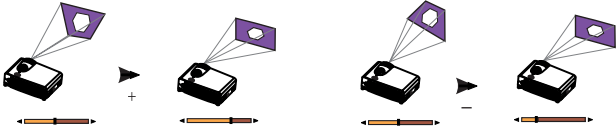
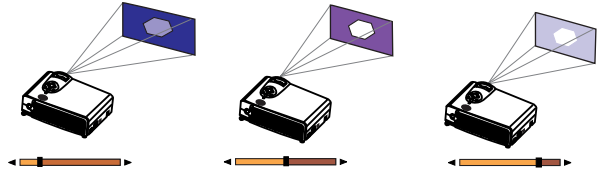

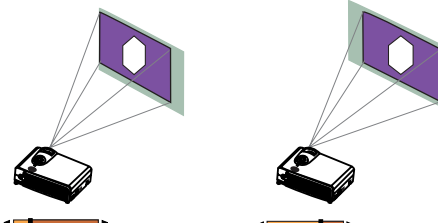
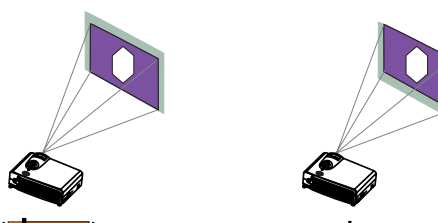

I. 顯示功能表

功能	說明
梯形失真	更正影像之任何梯形失真。 
亮度	調整影像之亮度。 
對比	調整影像中較暗與較亮部分之間的差異程度。 
周相	可調整以避免發生閃爍情形。  * 當輸入模式為 Video 或 S-Video 時，此功能無法使用。
水平大小	可調整出想要的影像大小。 * 當輸入模式為 Video 或 S-Video 時，此功能無法使用。
色彩	增加或降低影像的色彩範圍 (R、G、B)。 * 當輸入模式為 PC 時，此功能無法使用。
色度	可調整影像以使影像偏紅或偏藍。 * 當輸入模式為 PC 時，此功能無法使用。

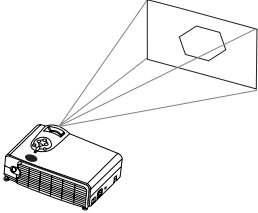
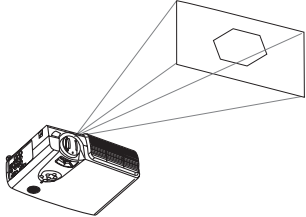
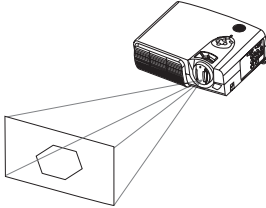
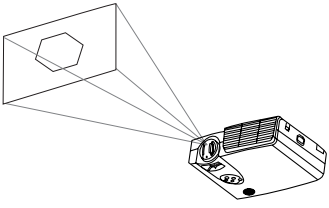
2. 影像功能表

功能	說明
比率	<p>使用者擁有 3 種影像比率選項。 1. 4:3 2. 16:9 3. 1:1 * 1:1 僅限於輸入模式為 PC 時使用。</p>
水平位置	<p>調整投射影像的水平位置。</p>  <p>* 此功能僅能在輸入模式為 PC 時使用。</p>
垂直位置	<p>調整投射影像的垂直位置。</p>  <p>* 此功能僅能在輸入模式為 PC 時使用。</p>
色溫	將色溫調整為您偏好的狀態。
資訊	顯示目前的解析度。
系統	顯示系統資訊： 1. NTSC 2. PAL 3. SECAM 4. YUV
清晰度	<p>可調整影像，使其看起來更清晰或更柔和。 * 當輸入模式為 PC 或 YPbPr 時，此功能無法使用。</p>
色彩	<p>增加或降低影像的色彩範圍 (R、G、B)。 * 當輸入模式為 PC 時，此功能無法使用。</p>
色度	<p>可調整影像以使影像之顯示偏紅或偏藍。 * 此功能只有在 NTSC 是選定系統時才能使用。</p>

3. 來源功能表

功能	說明	
鏡射	1. 預設值 	2. 天花板裝設投射 
	3. 後方螢幕投射 	4. 天花板裝設及後方螢幕投射 
來源	當 PC、Video、S-Video 或 YPBPr 輸入來源存在時，可從中選擇輸入來源。	
音量	調整音量。 	
高音	調整高音音量。 	
低音	調整低音音量。 	
靜音	關 開  	

4. 控制功能表

功能	說明
語言	「語言」可設定 OSD 控制功能表的語言。 使用 ◀ / ▶ 鍵來從英文、法文、德文、義大利文、西班牙文、韓文、簡體中文及繁體中文中選擇想要的語言。
OSD	OSD 位置 選擇想要的 OSD 位置。
	OSD 時間 設定在您最後一次按下按鈕之後，OSD 將會保持顯示狀態的時間長度。其範圍從 5 至 60 秒，每設定項目之間間隔 5 秒。
設定	來源掃瞄 選取時，將會啟動「來源掃瞄」功能。
	梯形失真保存 當選取時，可保留最後一個梯形失真更正數值，即使投影機已經重新啟動了。
	鏡射保存 當選取時，可保留最後一個鏡射更正數值，即使投影機已經重新啟動了。
	空白時間 可決定在啟動「空白」之後，投影機關機之前將會停留的時間長度。
	自動關機 可設定在偵測到沒有輸入之後，系統關機之前將會停留的時間長度。
	使用者標誌 可讓使用者定義他 / 她自己在開機時所會顯示的標誌螢幕。共有三種模式：預設值（BENQ 標誌）、黑色畫面及藍色畫面。
影像模式	選擇影像模式。
重設	將所有設定重設為原廠預設值。
燈泡時數	顯示燈泡使用時間。

5. PIP 功能表

這些功能只有在輸入模式為 PC，且 PIP 來源為 Video 或 S-Video 時才能使用。

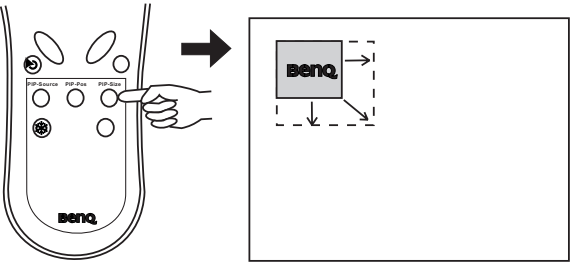
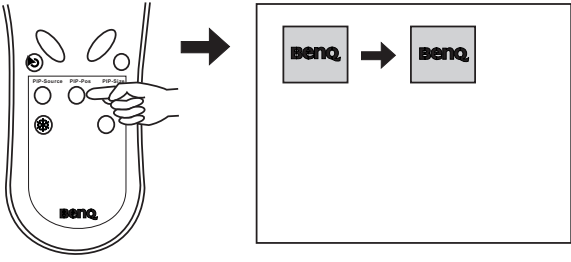
功能	說明
PIP 來源	選擇 PIP 來源。
PIP 大小	<p>可使用 ◀ / ▶ 鍵來捲動於四個選項之間：關閉、小、中、大。</p> 
PIP 位置	<p>選擇想要的 PIP 位置。</p> 
水平位置	調整 PIP 影像的水平位置。
垂直位置	調整 PIP 影像的垂直位置。
其他選項	可使用 ◀ / ▶ 鍵來選擇其他 PIP 功能，包括「亮度」、「對比」、「色彩」、「色度」、「清晰度」及「系統」。
亮度	調整 PIP 影像的亮度。
對比	調整 PIP 影像中較暗與較亮部分畫面之間的差異程度。
色彩	增加或降低影像的色彩範圍 (R、G、B)。
色度	調整影像，使其偏紅或偏藍顯示。
清晰度	可調整影像，使其顯示更為清晰或更為柔和
系統	選擇 PIP 影像系統：自動、NTSC、PAL、SECAM

關機

1. 按住**電源**之後，會有警告訊息出現。欲關閉投影機電源，請再按一次**電源**。

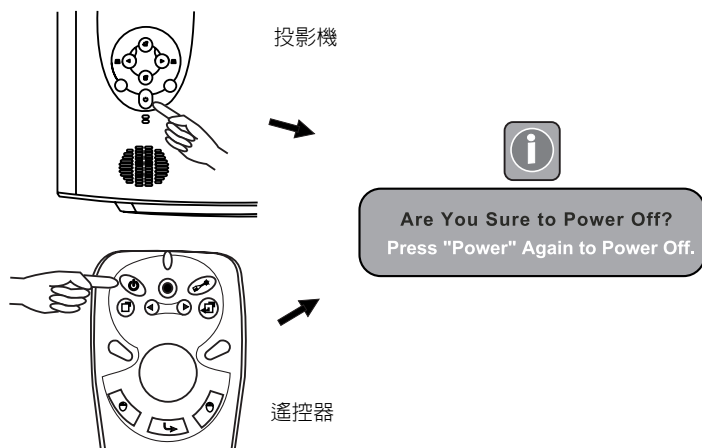

2. 風扇將會繼續轉動約兩分鐘的時間。
3. 關閉主電源開關。

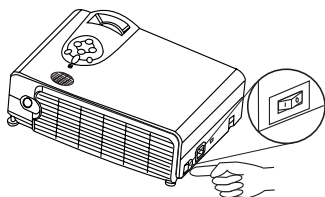

4. 從牆上插座上拔下電源插頭。

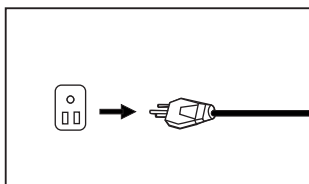

⚠ 警告

在電源關閉之前或兩分鐘的散熱過程之中，請勿拔下電源插頭。
如果投影機沒有正確關機，為了保護燈泡，系統將會偵測出這種情形，並先為燈泡自動散熱兩分鐘，再關閉電源。

維護

燈泡資訊

使用及更換燈泡

當「燈泡指示燈」亮紅色或有訊息顯示出來，建議該是更換燈泡的時間時，請安裝新燈泡，或與經銷商聯絡。舊燈泡會導致投影機的故障，甚至有可能會爆炸。

燈泡 LED 指示燈

燈泡壽命指示燈	當 LED 燈亮紅色時，即表示警告您已經超過 2000 小時之燈泡使用時間。請立即更換新燈泡。
燈泡安裝不正確	LED 燈亮紅色。
溫度過高	當投影機的內部溫度過高，投影機無法安全操作時，LED 會閃橙色燈，燈泡並會自動關閉。當關閉本機時，LED 會保持閃爍狀態。 如果 LED 指示燈熄滅，即表示投影機燈泡的溫度恢復正常。

警告

如果燈泡溫度過高，「燈泡」指示燈會亮起。請關閉電源，並讓投影機散熱約 **45** 分鐘。如果在開啓電源之後，「燈泡」指示燈仍然亮紅色，請與經銷商聯絡。

燈泡更換

警告

為了降低電擊之危險，在更換燈泡之前，請務必先關閉投影機電源，並將電源線拔除。

1. 關閉投影機。請將電源線從電源插座及投影機兩端都拔下。
2. 鬆開螺絲，將燈泡蓋拆下。如果燈泡很燙，請等候約 45 分鐘，燈泡冷卻之後再拆燈泡，以免燙傷。
3. 鬆開三顆螺絲。（我們強烈建議您使用具有磁性的螺絲起子）。請拉起把手，拆下燈泡座。如果螺絲無法完全鬆開，將可能弄傷您的手指。在拆下燈泡之後，請勿將手伸入盒中。如果您觸摸到內部的光學組件，將會導致投射影像的顏色顯示不正確。
4. 請更換新燈泡。請將新燈泡安裝到投影機中，然後鎖緊螺絲。螺絲如未鎖緊，可能會導致接觸不良，最後會引起投影機故障。
5. 重新安裝燈泡蓋，並鎖緊螺絲。當燈泡蓋未蓋回時，請勿開啓電源。當您更換好燈泡之後，請重設總燈泡操作時間。如果沒有更換新燈泡，則請勿重設時間，否則將會導致投影機損壞。

步驟 1

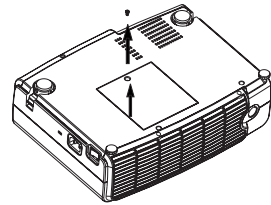

步驟 2

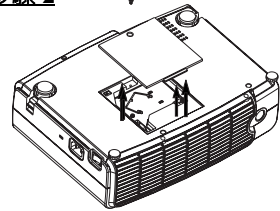

步驟 3

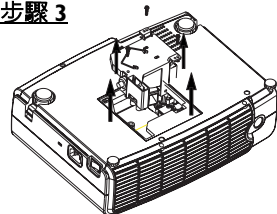

步驟 4

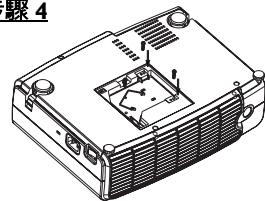

警告

為了降低嚴重燙傷的風險，在更換燈泡時，請先等候 **45 分鐘**，讓投影機先降溫。



為了降低手指受傷的風險與內部組件的損壞，當您要清除投影機內部的破碎玻璃時，請特別小心。

為了避免對於手指的傷害，並且減少因觸摸鏡頭而對影像品質造成影響，當您要更換燈泡時，請勿觸摸空的燈泡室。

此燈泡中內含汞。關於正確棄置燈泡的方式，請查閱您當地的廢棄物處理辦法。

重設燈泡時數

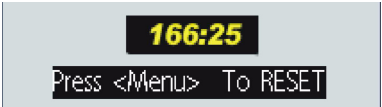
如果您在 **2000 小時** 的操作時間之後才更換燈泡，請在開機後 **10 分鐘** 之內，依照以下步驟執行。

OSD	功能
	按下投影機上的「結束」按鈕 3 秒鐘 ，顯示出總燈泡使用時間。
	<ul style="list-style-type: none"> 燈泡時間訊息出現期間，按下投影機上的「功能表」按鈕。螢幕上將會顯示出調整訊息。 請按下 ◀ 或 ▶ 來重設燈泡時數，或按下「結束」離開。

溫度資訊

當 LED 燈亮時，即警告您可能出現以下的問題：

1. 內部溫度過高。
2. 風扇故障。

請關閉投影機電源，並與合格的服務人員聯絡，以獲得更進一步的協助。

服務資訊

配件（內含於標準包裝中）

零件說明	料號
電源線（EU）	27.82718.281
電源線（US）	27.01818.000
電源線（UK）	27.01018.000
訊號電纜	50.J0508.502
Video 電纜	50.72918.001
S-Video 電纜	50.72920.011
PC - PC 聲音電纜	50.74405.501
軟式攜帶盒	98.J3402.B11
HDTV 電纜	50.J7111.501
USB 滑鼠電纜	50.73213.501
遙控器	98.J3401.011
3-2 轉接頭	22.91007.001

選用配件（不含於標準包裝中）

零件說明	料號
Mac 轉接頭（可切換）	20.20118.A15
250W 燈泡模組	65.J4002.001

訂購零件或取得資訊

關於產品資訊、產品協助、服務資訊或要訂購配件，請參考明基電通之網站，網址在：
<http://www.BenQ.com.tw>。

疑難排解

一般問題與解決方法

問題	嘗試以下解決方法
沒有電源	<ul style="list-style-type: none"> 請確定電源線已經牢牢地插到 AC 變壓器插座上了。 請確定電源線已經牢牢地插到電源插座上了。 將電源切換到「I」的位置。 投影機關閉後，請先等候兩分鐘，再重新開啓投影機電源。
沒有圖形	<ul style="list-style-type: none"> 請檢查正確的輸入來源。 請確定電纜已經正確連接。 調整亮度與對比。 取下鏡頭蓋。
螢幕上出現梯形影像	<ul style="list-style-type: none"> 請重新放置本機，改善其在螢幕上的角度。 請使用投影機控制面板或遙控器上的梯形失真更正鍵。
色彩不佳	<ul style="list-style-type: none"> 選擇正確的影像系統。 調整亮度、對比或飽和度。
模糊的影像	<ul style="list-style-type: none"> 按下投影機控制面板或遙控器上的自動以獲得較佳的圖形品質。 調整聚焦。 重新調整本機的位置來改善其投射角度。 確定本機與螢幕之間的距離位於鏡頭的調整範圍之內。
遙控器無法使用	<ul style="list-style-type: none"> 更換新電池。 確定遙控器與投影機之間沒有阻礙。 站在投影機的 6 公尺（19.5 英尺）距離之內。 請確定前方與後方接收器沒有被擋住。

狀態訊息

螢幕上訊息	說明
搜尋	投影機正在搜尋輸入訊號。
取得訊號	投影機已經找到了輸入訊號，正在執行自動影像調整功能。
超出範圍	輸入訊號頻率超出了投影機的範圍。
燈泡警告 - 請更換燈泡 並重設燈泡計時器！	燈泡之操作時間已超過 1900 小時。請安裝新的燈泡以獲得最佳效能。
超出燈泡使用時間。您 必須更換燈泡！	燈泡之操作時間已超過 1980 小時，電源將於 20 小時之後關閉。
超出燈泡使用時間。請 更換燈泡！	燈泡操作時間已超過 2000 小時。在您開啓投影機之後，每 5 分鐘會顯示 30 秒警告訊息一次，電源將會於 10 分鐘之後自動關閉。

規格

投影機規格

技術規格

注意：所有規格若有變更恕不另行通知。

一般

產品名稱	個人投影機	
機型名稱	PB8230	1024X768 XGA
	PB8220	1024X768 XGA
	PB8120	800X600 SVGA

光學

顯示系統	I-CHIP DMD
鏡頭 F/ 數字	F/2.6
燈泡	250W UHP 燈泡

電子

電源供應器	AC100 ~ 240V, 4.0A, 50/60 Hz (自動)
電源消耗	330W (最大)

機械

尺寸	308 公釐 (寬) x 95 公釐 (高) x 238 公釐 (厚)
操作溫度範圍	10°C ~ 40°C
重量	6.9 磅 (3.1 公斤)

輸入端子

電腦輸入	
RGB 輸入	D-sub 15 針 (母頭)
Video 訊號輸入	
S-VIDEO	Mini DIN 4 針連接埠 x1
VIDEO	RCA 插座 x1
HDTV 訊號輸入	YPbPr RCA 插座 x3
聲音訊號輸入	
聲音 1	Mini 插座立體音連接埠
聲音 2	RCA 插座 L, R x2

輸出

USB 滑鼠連接頭	A/B 系列 x1
揚聲器	2 瓦 x 1

控制

RS-232C	9 針 x1
---------	--------

解析度表

解析度	水平同步 (kHz)	垂直同步 (Hz)	標記
640x350	31.5	70.1	
640x400	37.9	85.1	VESA
720x400	31.5	70.0	
720x400	37.9	85.1	VESA
640x480	31.5	60.0	VESA
640x480	37.9	72.8	VESA
640x480	35	66.7	Macintosh
640x480	43.3	85.0	VESA
800x600	35.2	56.3	VESA
800x600	37.9	60.3	VESA
800x600	46.9	75.0	VESA
800x600	48.1	72.2	VESA
800x600	53.7	85.1	VESA
832x624	49.7	74.5	Macintosh
1024x768	48.4	60.0	VESA
1024x768	56.5	70.1	VESA
1024x768	60.0	75.0	VESA
1024x768	68.7	85.0	VESA
1280x1024	64.0	60.0	VESA

尺寸

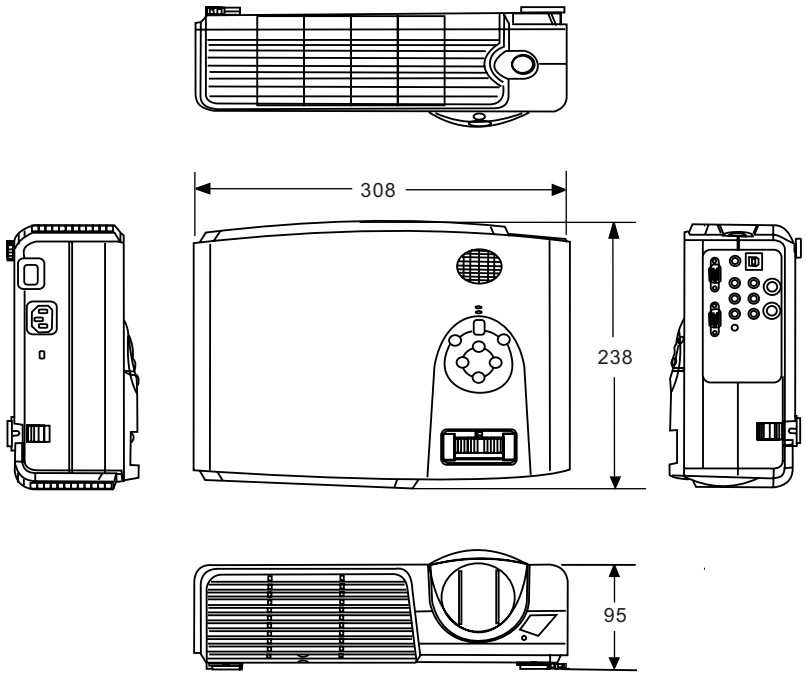

單位：公釐